

2019



МОНИТОРЫ ST-MS107HM

Инструкция по установке

Содержание

СОДЕРЖАНИЕ	2
ОБЩЕЕ ОПИСАНИЕ	3
ВНЕШНИЙ ВИД	3
ST-MS107NM	3
ПОДГОТОВКА К УСТАНОВКЕ	4
УСТАНОВКА	4
ПОДКЛЮЧЕНИЕ	5
ТРЕБОВАНИЯ К КАБЕЛЮ СВЯЗИ	6
ПРОГРАММИРОВАНИЕ	7
СИСТЕМНЫЕ ПАРАМЕТРЫ	7
<i>Язык меню</i>	8
<i>Установка даты и времени</i>	8
<i>Обслуживание устройства</i>	8
<i>Мелодия</i>	9
<i>Громкость вызова</i>	10
ФОТОРАМКА	10
РЕЖИМ РАБОТЫ	11
ПРОСМОТР ФАЙЛОВ.....	12
<i>Прослушивание аудио файлов</i>	12
<i>Просмотр видео файлов</i>	12
<i>Просмотр фотографий</i>	13
<i>Просмотр всех файлов</i>	13
ПРОСМОТР ЗАПИСАННЫХ ФОТО И ВИДЕО	14
<i>Просмотр видеозаписей</i>	14
<i>Просмотр фотографий</i>	14
НАСТРОЙКА ИЗОБРАЖЕНИЯ	15
ИСПОЛЬЗОВАНИЕ	16
ВЫЗОВ АБОНЕНТА С ПАНЕЛИ ВЫЗОВА	16
НАБЛЮДЕНИЕ.....	17
ПЕРЕАДРЕСАЦИЯ ВЫЗОВА	18
ВЫЗОВЫ МЕЖДУ АБОНЕНТАМИ.....	18
ТЕХНИЧЕСКИЕ ХАРАКТЕРИСТИКИ	19

Общее описание

Мониторы видеодомофонной связи ST-MS107HM используются для реализации односторонней видеосвязи и двухсторонней аудиосвязи с панелями вызова с выходным сигналом как АHD, так и CVBS по 4-х проводной линии.

Внешний вид

ST-MS107HM

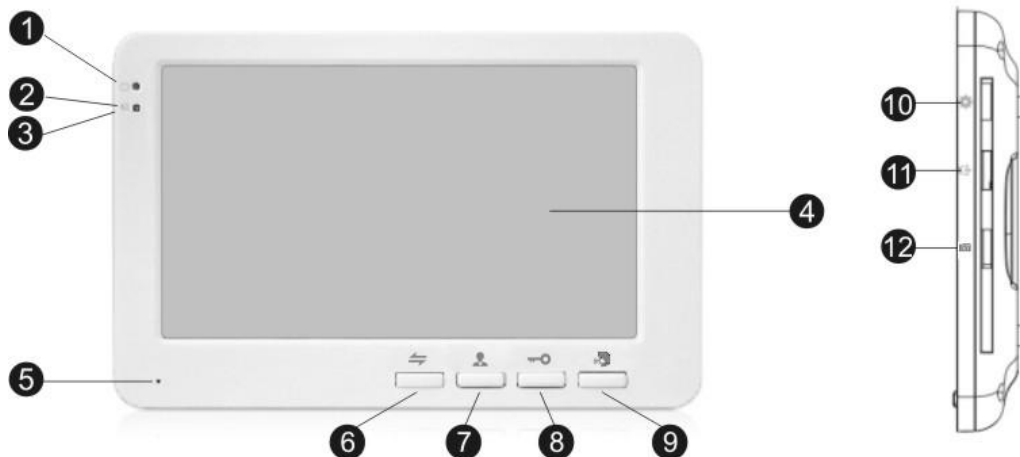

1 – индикатор питания указывает на наличие питания на устройстве.

2 – индикатор панели вызова 1 указывает на работу в текущий момент панели вызова 1.

3 – индикатор панели вызова 2 указывает на работу в текущий момент панели вызова 2.

4 – экран монитора используется для трансляции видеоизображения с панели вызова.

5 – микрофон используется для трансляции звука с монитора.

6 – кнопка Интерком используется вызова другого .

7 – кнопка Просмотр используется для включения видеоизображения с панелей вызова.

8 – кнопка Открыть используется для активации реле управления замком.

9 – кнопка Ответ/Отбой используется для ответа на вызов или для завершения вызова.

10 – кнопка Настройка используется для доступа в меню монитора и программирования, а так же для команды ввод при работе в меню.

11 – регулятор громкости громкоговорителя используется для настройки громкости голосовой связи.

12 – слот SD карты используется для хранения аудио, видео и фото файлов.

Подготовка к установке

- 1 Избегайте установки устройства в непосредственной близости от источников сильного электромагнитного излучения, мониторов с ЭЛТ и т.д.
- 2 Не разбирайте устройство, т.к. это может привести к поражению электрическим током.
- 3 Не подвергайте устройство воздействию сильной вибрации или ударам, поскольку это может привести к выходу из строя компонент устройства.
- 4 Избегайте установки устройства в местах с возможностью воздействия прямого солнечного излучения, проливного дождя, высокой температуры, высокой загрязненности и химически агрессивных сред.
- 5 Расстояние до силовых кабелей должно быть не менее 30 см.
- 6 Рекомендуемая высота установки 150 – 160 см.
- 7 Перед установкой убедитесь, что питание выключено.
- 8 Монтаж должен осуществляться только квалифицированным персоналом.

Установка

- 1 Приложите к стене кронштейн, наметьте отверстия под дюбель, просверлите отверстия и вставьте дюбели из комплекта.
- 2 Зафиксируйте кронштейн с помощью шурупов из комплекта.
- 3 Сделайте все необходимые подключения.
- 4 Закрепите монитор на кронштейне.

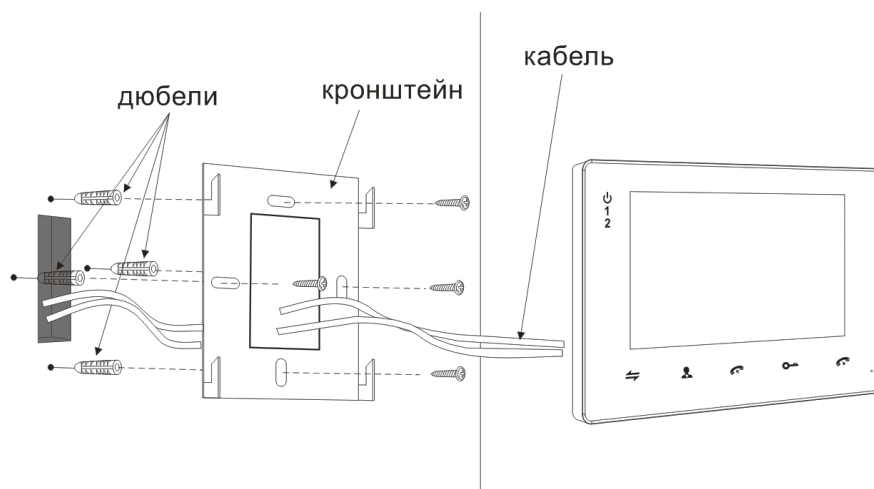

Подключение

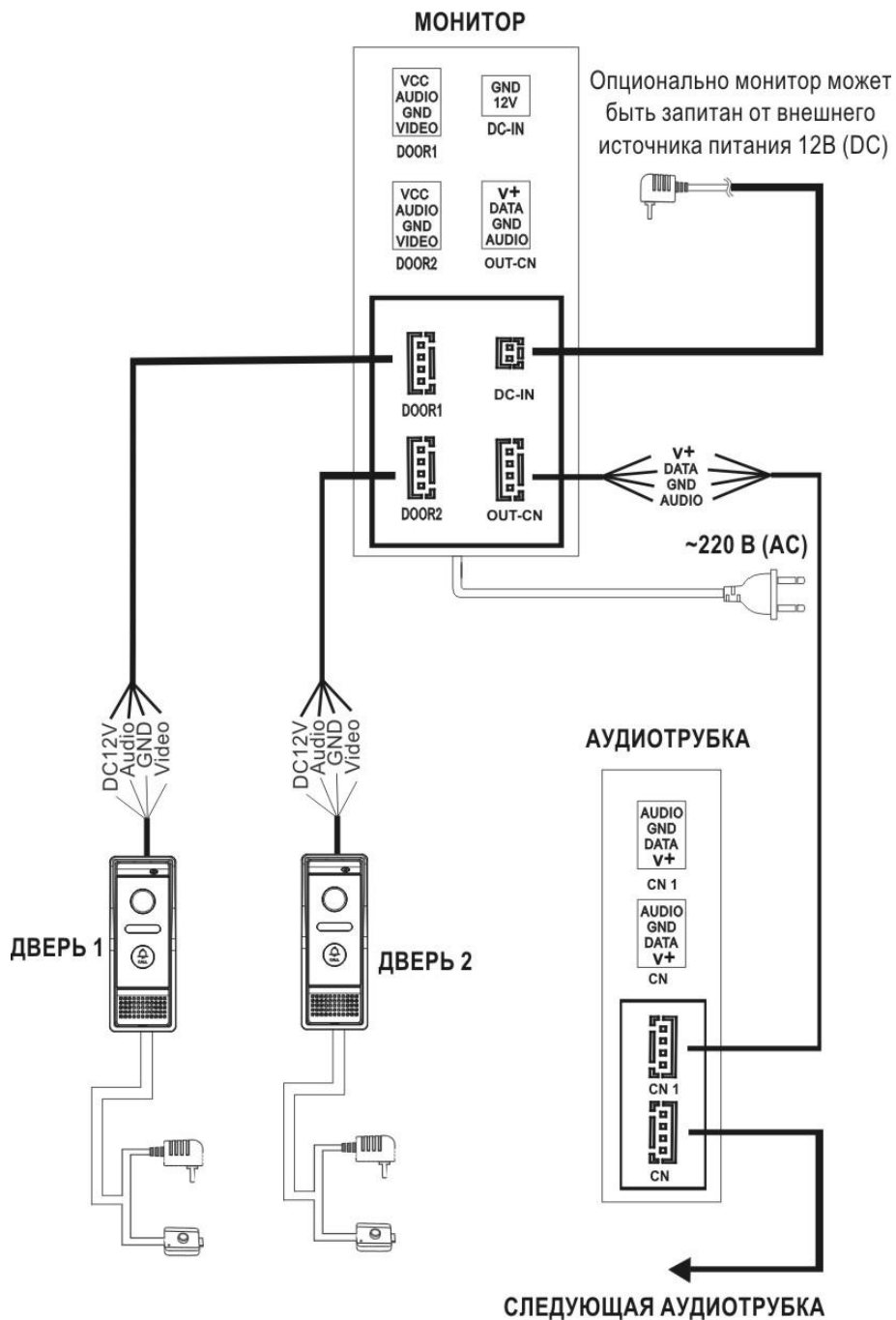

- Монитор питается от сети 220В, но может и работать от внешнего опционального источника питания 12В (DC).
- Панели вызова поддерживают как НО, так и НЗ замки
- Панели вызова, замки, дополнительные аудиотрубки и блоки питания к ним не входят в комплект с монитором.

Требования к кабелю связи

Расстояние от монитора до панели вызова зависит от типа используемого кабеля, ниже приведена таблица по возможным типам кабеля.

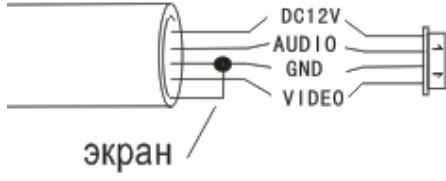
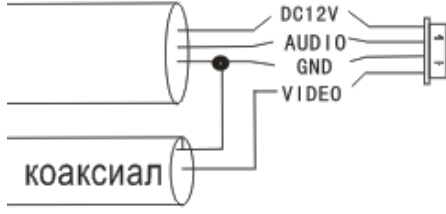
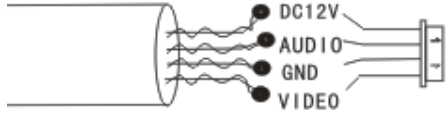
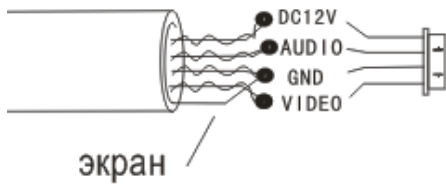
Тип	Параметры	Изображение	Расстояние
Неэкранированный кабель без скрутки	4x0,2 мм ²		до 30 м
	4x0,3 мм ²		до 50 м
Экранированный кабель без скрутки	4x0,2 мм ²		до 30 м
	4x0,3 мм ²		до 50 м
	4x0,5 мм ²		до 80 м
Комбинированный неэкранированный кабель без скрутки + коаксиальный кабель	4x0,5 мм ² 75 Ом		до 100 м
Неэкранированный сетевой кабель 5 или 6 категории	4x2x0,52 мм ²		до 20 м
Экранированный сетевой кабель 5 или 6 категории	4x2x0,52 мм ²		до 40 м

Примечание: Сетевой кабель категории 5 или 6 не рекомендуется для подключения панели вызова к монитору.

Программирование

В режиме ожидания дисплей может находиться в одном из двух состояний: отображение времени и даты либо автоматическое последовательное отображение фотографий с SD карты (режим фоторамки).

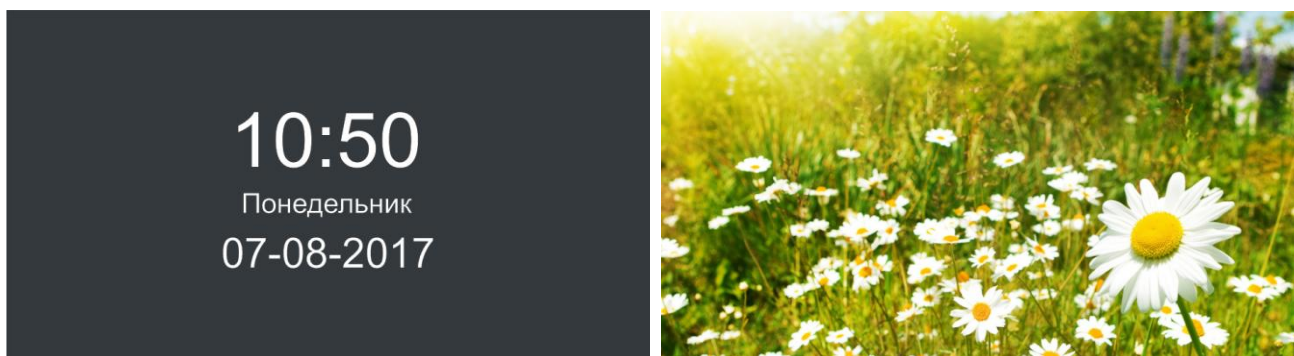

Для доступа в меню в режиме ожидания нажмите кнопку **Настройка** на правой стороне монитора. Для навигации по меню используйте отклонения поворотного переключателя вверх или вниз. Для перехода в подменю еще раз нажмите кнопку **Настройка** на правой стороне монитора. Для возврата в предыдущее меню можно на экране выбрать пункт **Назад** или использовать кнопку **Отбой** на передней панели. В случае простоя в течение 1 минуты монитор автоматически перейдет в режим ожидания. При входе в режим программирования на дисплей будет выведено следующее меню.

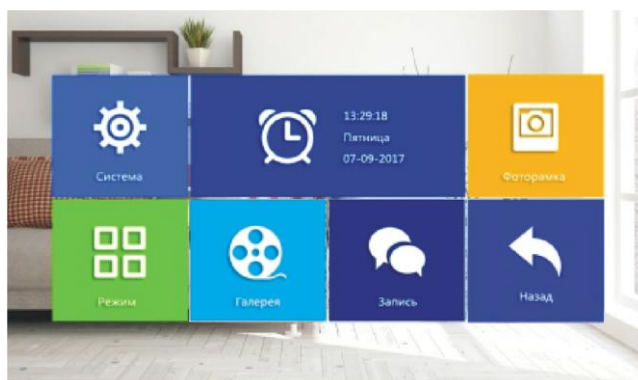

Системные параметры

Для программирования системных параметров выберите пункт **Система** основного меню, затем нажмите кнопку **Настройка**, в данном разделе будут доступны следующие пункты.

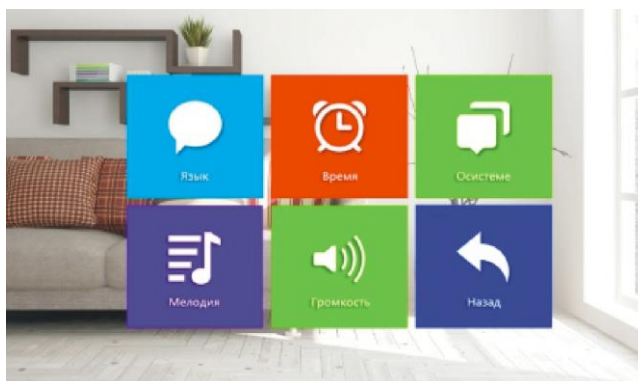

ST-MS107HM

Язык меню

Для программирования языка меню выберите пункт **Язык**, затем нажмите кнопку **Настройка**, в данном разделе будут доступны следующие поля.

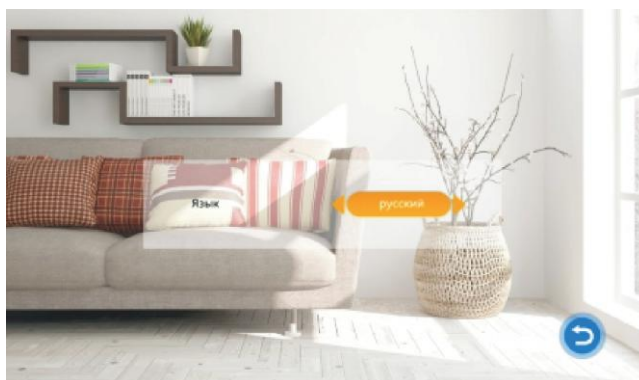

Для входа в режим редактирования нажмите **Настройка** и с помощью поворотного переключателя выберите требуемый язык, затем еще раз нажмите кнопку **Настройка** для сохранения выбранного параметра.

Установка даты и времени

Для программирования даты и времени выберите пункт **Время**, затем нажмите кнопку **Настройка**, в данном разделе будут доступны следующие поля.

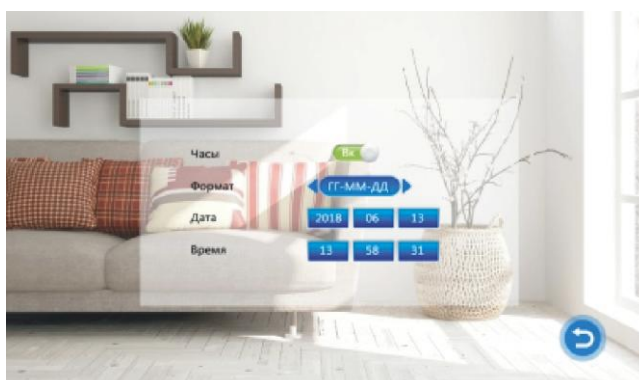

Часы

Данный пункт может использоваться для включения отображения в режиме ожидания времени и даты или работы фоторамки.

С помощью поворотного переключателя выберите требуемое поле, нажмите кнопку **Настройка** для перехода в режим редактирования, затем установите требуемое значение и еще раз нажмите кнопку **Настройка**.

Обслуживание устройства

Для просмотра служебной информации и для обслуживания устройства выберите пункт **О системе**, затем нажмите кнопку **Настройка**, в данном разделе будут доступны следующие поля.

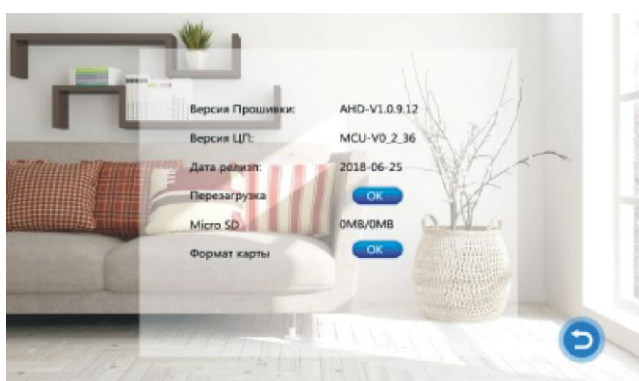

ST-MS107HM

Версия прошивки

Номер версии встроенного программного обеспечения.

Версия ЦП

Номер версии встроенного аппаратной платформы.

Дата релиза

Дата производства.

Перезагрузка

Данный пункт может использоваться для перезапуска устройства.

MicroSD

Данный пункт отображает количество свободной памяти SD карты.

Формат карты

Данный пункт может использоваться для форматирования SD карт памяти.

С помощью поворотного переключателя выберите требуемый пункт, затем нажмите кнопку **Настройка**.

Мелодия

Для программирования параметров мелодии вызова выберите пункт **Мелодия**, затем нажмите кнопку **Настройка**, в данном разделе будут доступны следующие поля.



Режим

В данном пункте выбирается режим воспроизведения мелодии вызова с панелей: **Профиль 1** или **Профиль 2**.

Панель 1

В данном пункте выбирается для Панели 1 мелодия из списка стандартных для Профиля 1 и мелодия из доступных аудиофайлов с SD карты для Профиля 2.

Панель 2

В данном пункте выбирается для Панели 2 мелодия из списка стандартных для Профиля 1 и мелодия из доступных аудиофайлов с SD карты для Профиля 2.

С помощью поворотного переключателя выберите требуемое поле, подтвердите выбор кнопкой **Настройка**, затем установите требуемое значение и еще раз нажмите кнопку **Настройка**.

Для использования произвольной мелодии в качестве сигнала вызова необходимо создать папку Ring на SD карте и скопировать аудио файлы в данную папку.

ST-MS107HM

Громкость вызова

Для программирования громкости вызова выберите пункт **Громкость**, затем нажмите кнопку **Настройка**, в данном разделе будут доступны следующие поля.



Звук кнопок

В данном пункте включается или выключается звуковое сопровождение нажатия кнопок.

Пользователь может настроить три периода и для каждого периода задать громкость и длительность вызова. С помощью поворотного переключателя выберите требуемое поле, подтвердите выбор кнопкой **Настройка**, затем установите требуемое значение и еще раз нажмите кнопку **Настройка**.

Фоторамка

Для программирования работы фоторамки выберите пункт **Фоторамка** основного меню, затем нажмите кнопку **Настройка**, в данном разделе будут доступны следующие поля.



Фоторамка

В данном пункте включается автоматическое последовательное отображение фотографий с SD карты.

Период

В данном пункте задается время задержки до перехода к следующей фотографии от 1 до 10 секунд.

С помощью поворотного переключателя выберите требуемое поле, подтвердите выбор кнопкой **Настройка**, затем установите требуемое значение и еще раз нажмите кнопку **Настройка**.

Для работы в режиме фоторамки необходимо создать папку User на SD карте и скопировать файлы фотографий в данную папку.

В режиме фоторамки видеодетектор движения не работает

ST-MS107HM

Режим работы

Для программирования режима работы монитора выберите пункт **Режим** основного меню, затем нажмите кнопку **Настройка**, в данном разделе будут доступны следующие поля.

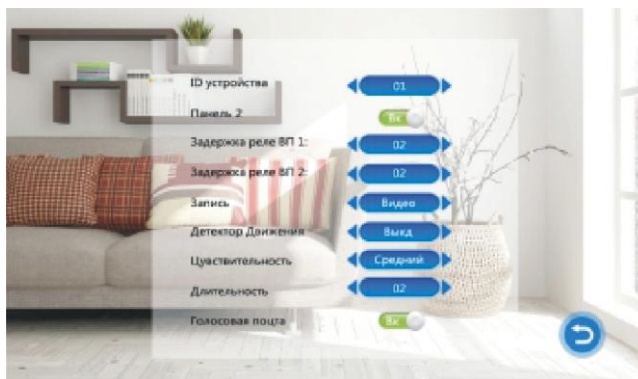

ID устройства

В данном пункте программируется адрес монитора. Адрес 01 значит, что данный монитор является основным, а адреса 02 - 06 относятся к дополнительным мониторам. Для модели ST-MS107HM адрес фиксированный, т.к. дополнительные мониторы не поддерживаются.

Панель 2

В данном пункте включается использование Панели вызова 2.

Задержка реле ВП1

В данном пункте задается время открытия замка первой панели от 2 до 10 секунд.

Задержка реле ВП2

В данном пункте задается время открытия замка второй панели от 2 до 10 секунд.

Запись

В данном пункте задается тип записи при нажатии кнопки панели вызова или при нажатии кнопки **Настройка** во время разговора: **Фото** или **Видео**.

Детектор движения

В данном пункте выбирается источник для видеодетектора движения: **Выкл**, **Панель 1**, **Панель 2**.

Чувствительность

В данном пункте задается чувствительность видеодетектора движения.

Длительность

В данном пункте задается длительность записи по видеодетектору движения в минутах.

Голосовая почта

В данном пункте включается использование голосовой почты.

С помощью поворотного переключателя выберите требуемое поле, подтвердите выбор кнопкой **Настройка**, затем установите требуемое значение и еще раз нажмите кнопку **Настройка**.

ST-MS107HM

Просмотр файлов

Для просмотра файлов на SD карте выберите пункт **Галерея** основного меню, затем нажмите кнопку **Настройка**, в данном разделе будут доступны следующие поля.

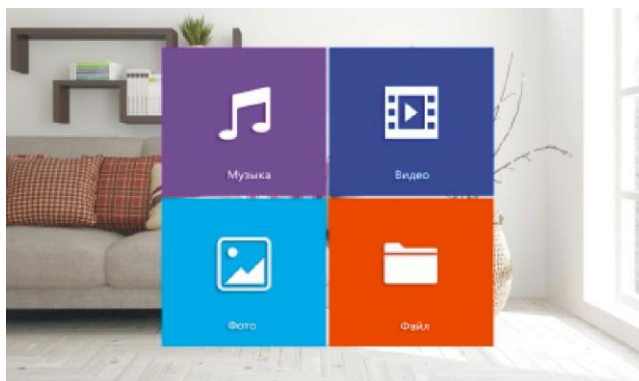

Прослушивание аудио файлов

Для прослушивания аудио файлов выберите пункт **Музыка**, затем нажмите кнопку **Настройка**, в данном разделе будут доступны следующие поля.

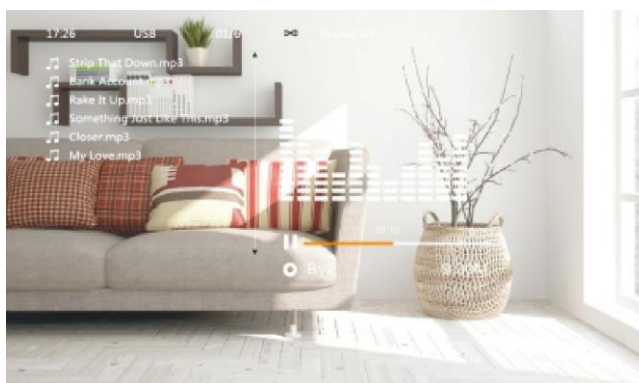

После перехода к списку файлов автоматически включится воспроизведение первого аудио файла. Для перехода между файлами используйте поворотный переключатель. Удерживая поворотный переключатель **вверх** или **вниз** можно перематывать воспроизведение вперед и назад. Для остановки используйте кнопку **Настройка**. Для выбора режима воспроизведения используйте кнопку **Интерком**. Для регулировки громкости звука нажмите и удерживайте кнопку **Настройка**, появится меню настройки, с помощью кнопок **вверх** или **вниз** задайте требуемую громкость.

Для воспроизведения аудио файлов необходимо создать папку Ring на SD карте и скопировать файлы в данную папку.

Просмотр видео файлов

Для просмотра видео файлов выберите пункт **Видео**, затем нажмите кнопку **Настройка**, в данном разделе будут доступны следующие поля.

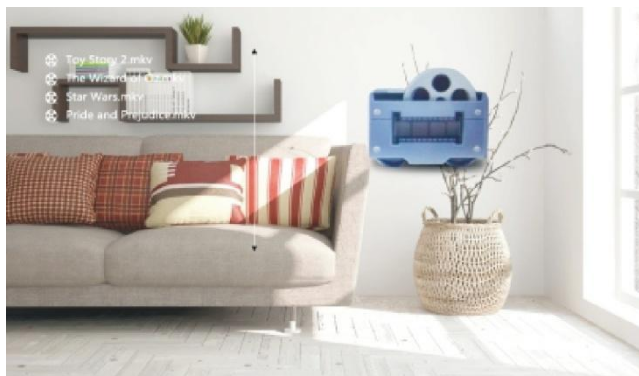

ST-MS107HM

Для перехода между файлами используйте поворотный переключатель. Выберите требуемый файл и включите воспроизведение кнопкой **Настройка**. Удерживая поворотный переключатель **вверх** или **вниз** можно перематывать воспроизведение вперед и назад. Для остановки используйте кнопку **Настройка**. Для регулировки громкости звука нажмите и удерживайте кнопку **Настройка**, появится меню настройки, с помощью кнопок **вверх** или **вниз** задайте требуемую громкость.

Для воспроизведения видео файлов необходимо создать папку User на SD карте и скопировать файлы в данную папку.

Просмотр фотографий

Для просмотра файлов изображений выберите пункт **Фото**, затем нажмите кнопку **Настройка**, в данном разделе будут доступны следующие поля.



Для перехода между файлами используйте поворотный переключатель. Выберите требуемый файл и включите воспроизведение с выбранного файла кнопкой **Настройка**. Для остановки автоматического последовательного воспроизведения используйте кнопку **Настройка**, в режиме паузы на экран будет выведена справочная информация о файле. В режиме паузы с помощью кнопок **вверх** или **вниз** можно переходить к следующему или предыдущему файлу.

Для просмотра файлов изображений необходимо создать папку User на SD карте и скопировать файлы в данную папку.

Просмотр всех файлов

Для просмотра всех файлов выберите пункт **Файл**, затем нажмите кнопку **Настройка**, в данном разделе будут доступны следующие поля.



Для перехода между файлами используйте поворотный переключатель. Выберите требуемую папку или файл и для просмотра нажмите кнопку **Настройка**.

Фалы с расширением .img используются для обновления встроенного программного обеспечения. Для обновления надо выбрать данный файл и нажать кнопку **Настройка**. Во время обновления не вынимайте SD карту и не активируйте панели вызова.

Для удаления файла нажмите и удерживайте кнопку **Настройка**, подтвердите удаление файла в следующем диалоговом окне.

ST-MS107HM

Просмотр записанных фото и видео

Для просмотра записанных видео и фото файлов выберите пункт **Запись** основного меню, затем нажмите кнопку **Настройка**, в данном разделе будут доступны следующие пункты.

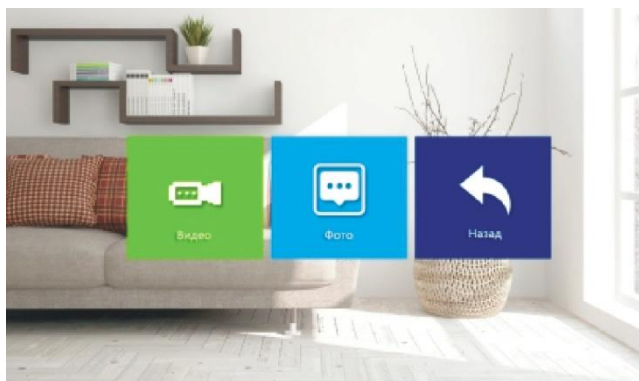

Просмотр видеозаписей

Для просмотра записанных видеофрагментов выберите пункт **Видео**, затем нажмите кнопку **Настройка**, в данном разделе будут доступны следующие поля.

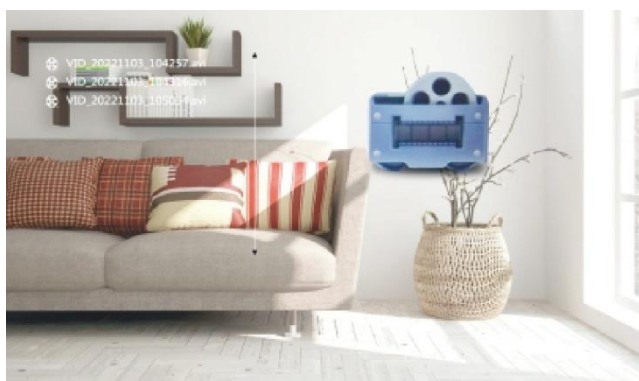

Для перехода между файлами используйте поворотный переключатель. Выберите требуемый файл и включите воспроизведение кнопкой **Настройка**. Удерживая поворотный переключатель **вверх** или **вниз** можно перематывать воспроизведение вперед и назад. Для остановки используйте кнопку **Настройка**. Для регулировки громкости звука нажмите и удерживайте кнопку **Настройка**, появится меню настройки, с помощью кнопок **вверх** или **вниз** задайте требуемую громкость.

Для выхода из режима просмотра нажмите кнопку **Отбой**.

Просмотр фотографий

Для просмотра записанных фотографий выберите пункт **Фото**, затем нажмите кнопку **Настройка**, в данном разделе будут доступны следующие поля.



Для перехода между файлами используйте поворотный переключатель. Выберите требуемый файл и включите воспроизведение с выбранного файла кнопкой **Настройка**. Для остановки автоматического

ST-MS107HM

последовательного воспроизведения используйте кнопку **Настройка**, на режиме паузы на экран будет выведена справочная информация о файле. В режиме паузы с помощью кнопок **вверх** или **вниз** можно переходить к следующему или предыдущему файлу.

Для выхода из режима просмотра нажмите кнопку **Отбой**.

Настройка изображения

В режиме просмотра, разговора, тревоги или интеркома для настройки параметров изображения нажмите кнопку **Интерком**, будут доступны следующие пункты.



Громкость

Данный пункт позволяет регулировать громкость звука.

Яркость

Данный пункт позволяет регулировать яркость изображения в пределах от 0 до 50, значение по умолчанию 25.

Контраст

Данный пункт позволяет регулировать контрастность изображения в пределах от 0 до 50, значение по умолчанию 25.

Насыщенность

Данный пункт позволяет регулировать насыщенность изображения в пределах от 0 до 50, значение по умолчанию 25.

Обновить

Данный пункт позволяет обновить изображение для повторного автоматического определения стандарта видеосигнала с панели вызова или камеры в случае, если изображение не отображается на мониторе.

Использование

Вызов абонента с панели вызова

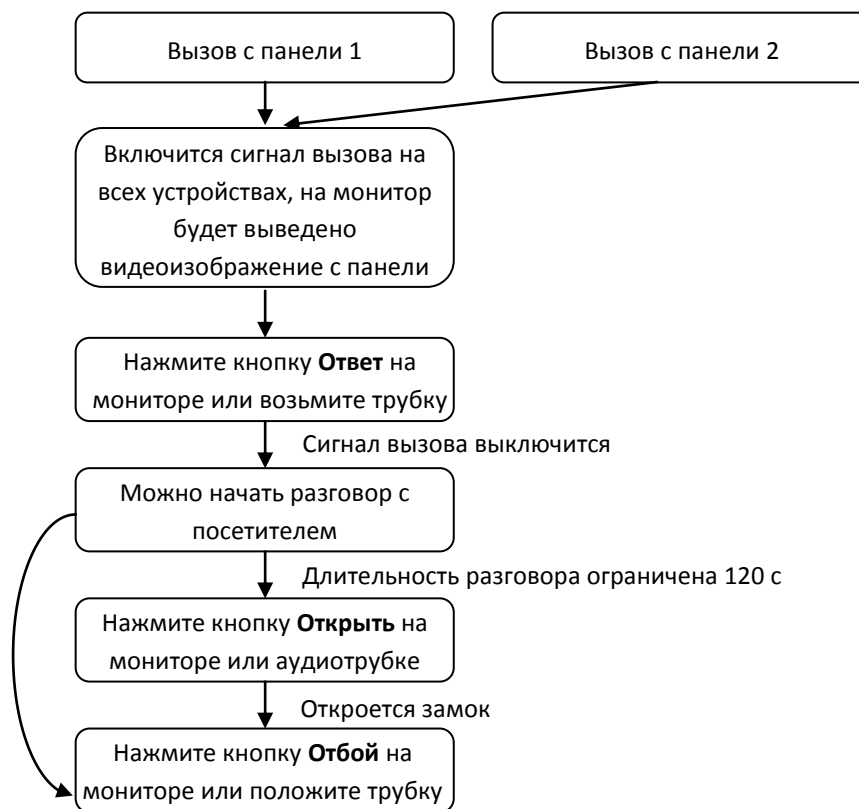

- Сигнал вызова будет звучать на мониторе и панели вызова в течение заданного времени или до нажатия кнопки **Ответ**
- При одновременном вызове с двух панелей приоритет будет у панели вызова, кнопка которой была нажата первой.
- При наличии нескольких абонентских устройств будет звучать одновременно на всех, после нажатия на одном из устройств кнопки **Ответ**, остальные автоматически перейдут в режим ожидания
- Монитор перейдет в режим ожидания через 60 секунд, если на вызов никак не реагировать.
- После нажатия кнопки **Открыть** трансляция видеоизображения и звука с панели вызова будет длиться еще 20 секунд, что бы пользователь мог убедиться, что посетитель вошел.
- В режиме разговора или наблюдения нажатием кнопки **Настройка** пользователь может запустить запись видеофрагмента или сохранить текущий кадр изображения на SD карту памяти.
- Если был активирован режим голосовой почты, то после завершения времени вызова будет воспроизведено сообщение с просьбой оставить сообщение, длительность которого составляет 30 секунд.
- Если во время разговора с посетителем через одну из панелей придет вызов с другой панели, то на дисплей будет выведено сообщение.

ST-MS107HM

Наблюдение

Данный режим можно использовать для просмотра видеоизображения от всех источников, если они включены в меню: Панель 1, Панель 2.



- Если используется только одна панель (Панель 1), то в меню можно выключить отображение видеоизображение с Панели 2 и она не будут участвовать в последовательности.
- В режиме наблюдения пользователь может видеть и слышать, что происходит около панели вызова, а так же для ответа может нажать **Ответ**, и для открытия замка **Открыть**.
- Если во время наблюдения поступит сигнал вызова от одной из панелей, то режим наблюдения выключится, включится сигнал вызова и на монитор будет выведено видеоизображение от вызывающей панели.
- При наличии SD карты памяти в режиме разговора или наблюдения нажатием кнопки **Настройка** пользователь может запустить запись видеофрагмента или кадра.

Переадресация вызова

Для использования данной функции необходимо наличие, по крайней мере, монитора, аудиотрубки и одной панели вызова.

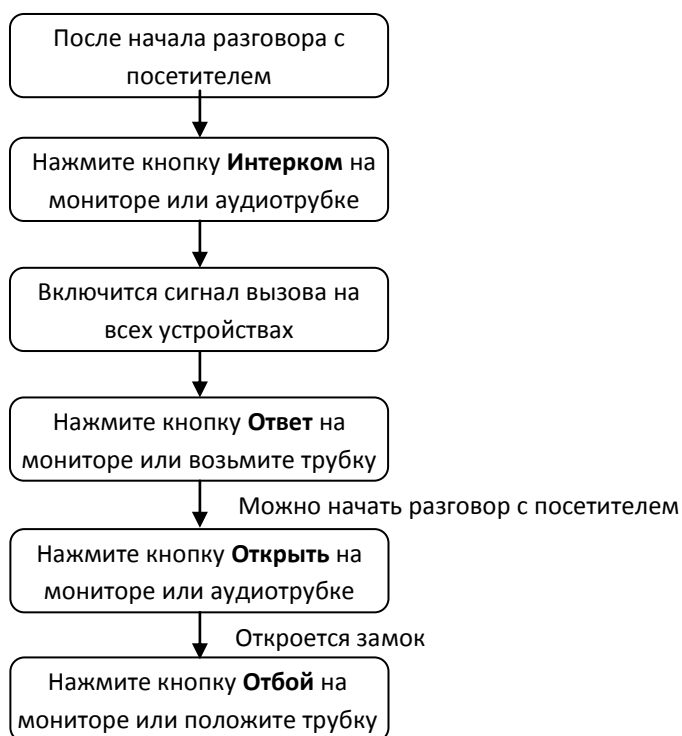

- При переадресации вызова устройство, с которого выполняется переадресация, перейдет в режим ожидания, а на всех остальных устройствах включится сигнал вызова, а на мониторе дополнительно появится видеоизображение с панели вызова.

Вызовы между абонентами

Для использования данной функции необходимо наличие, по крайней мере, монитора и аудиотрубки.



- В данном режиме возможна только голосовая связь между абонентами.
- При активации какой-либо панели вызова во время сеанса внутренней связи, он будет автоматически прекращен и на мониторе появится видеоизображение с панели вызова, на всех устройствах включится сигнал вызова. Для ответа необходимо нажать кнопку **Ответ** или поднять трубку.

Технические характеристики

Параметры	Значение
Модель:	ST-MS107HM
Дисплей:	7"
Разрешение:	1024x600 (960P AHD)
Материал лицевой панели:	Пластик
Панели вызова:	2 (AHD720P/960P/CVBS)
Дополнительные камеры:	нет
Входы охранных датчиков:	нет
Дополнительные абоненты:	Монитор: нет, Аудиотрубка: 4
Режим записи:	Фото/Видео
Тип монтажа:	Накладной
Линия связи с панелью:	4-х проводная
Аудиосвязь:	Дуплексная
Длительность разговора:	120 секунд
Встроенная память:	нет
Карты памяти:	Micro SD до 32 Гб, Class 10 и выше, в комплект не входят
Питание:	~220 В (AC) или 12 В (DC)
Потребляемая мощность:	5 Вт
Рабочая температура:	от -10 до +50 °С
Рабочая влажность:	5% - 95%
Габариты:	193 x 123 x 22 мм